

ACCESORIOS

SERIES PPS - PC - MM - CR

PPS

PLENUM



PLENUM POLIESTIRENO

El Plenum modelo PPS, fabricado en espuma de poliestireno con una densidad de 45 Kg/mc, aprobado según clase 1, se configura como una opción segura y de fácil instalación gracias a su ligereza y a su gran aislamiento termo-acústico.

Modelo **PPS-CR**. Plenum de poliestireno con cuello y compuerta de regulación (790 gr)

Modelo **PPS-K**. Plenum de poliestireno con cuello, compuerta de regulación y placa ecualizadora (990 gr)

Características:

Coefficiente de transmisión 0.0318 W/mk

Gran aislamiento termo-acústico

Diseñado para ser utilizado con difusores de placa de dimensiones 600x600

Diámetros de cuello Ø160, Ø200, Ø250

Posibilidad de incorporar soporte de fijación a techo, modelo CH-PPS

Suministro desmontado para optimizar el almacenaje y transporte

Fácil instalación, gracias a su ligereza

Ahorro de tiempo en su instalación

Ahorro de espacio en un 50%, en comparación con el plenum tradicional

Accesorios:

CH-PPS.

Soporte de fijación a techo plenum PPS.

PPS

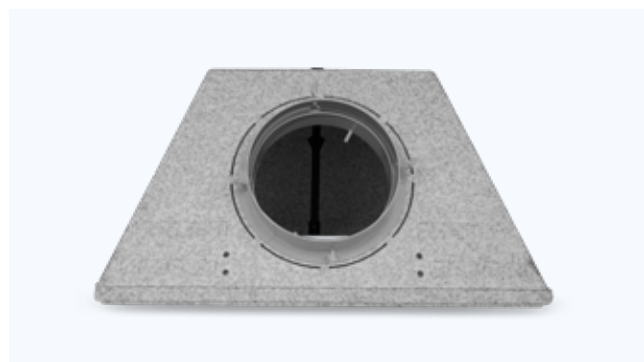
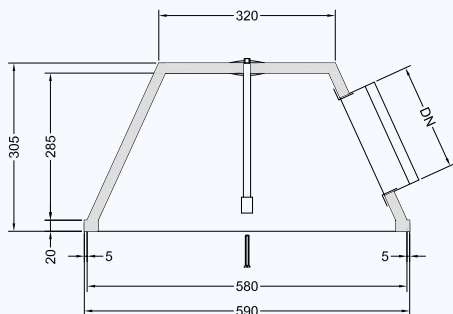

FORMATO DE PEDIDO

Plenum de Poliestireno con cuello y compuerta de regulación, tipo PPS-CR Ø 200 y soporte de fijación a techo tipo CH-PPS.

Formato de pedido:

PPS-CR

Ø 200

CH-PPS

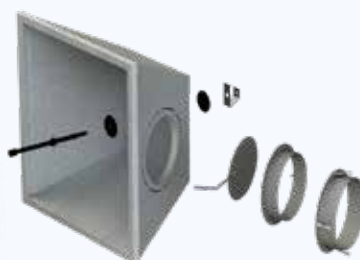

SERIE PC

PCL - PCS



PLENUM DE CHAPA

Modelo **PC**. Plenum de chapa galvanizada, con compuerta de mariposa y puente de montaje para difusor rotacional. Incorpora pletinas de cuelgue para su montaje en techo.

Accesorios:

- (PCL)** Plenum de chapa para placa cuadrada con conexión lateral.
- (PCL-A)** Plenum de chapa para placa cuadrada con conexión lateral, aislado.
- (PCS)** Plenum de chapa para placa cuadrada con conexión superior.
- (PCS-A)** Plenum de chapa para placa cuadrada con conexión superior, aislado.

- (PCLR)** Plenum de chapa para placa circular con conexión lateral.
- (PCLR-A)** Plenum de chapa para placa circular con conexión lateral, aislado.
- (PCSR)** Plenum de chapa para placa circular con conexión superior.
- (PCSR-A)** Plenum de chapa para placa circular con conexión superior, aislado.

PCL

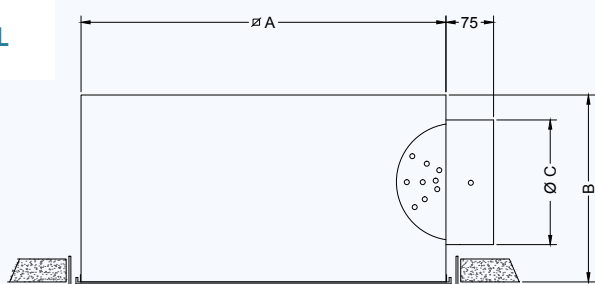

	$\varnothing A$	B	$\varnothing C$
PCL 400	375	250	160
PCL 500	475	318	200 - 250
PCL 600	575	350	200 - 250
PCS 400	375	325	160
PCS 500	475	393	200 - 250
PCS 600	575	425	200 - 250

PCLR

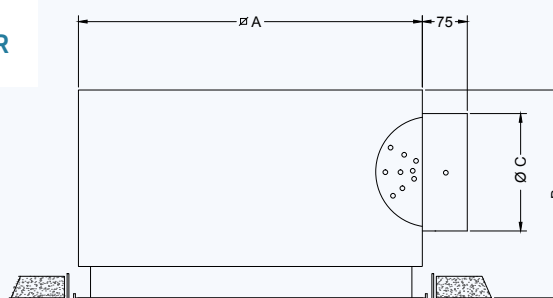

	$\varnothing A$	B	$\varnothing C$
PCLR 400	375	295	160
PCLR 500	475	363	200 - 250
PCLR 600	575	395	200 - 250
PCSR 400	375	370	160
PCSR 500	475	438	200 - 250
PCSR 600	575	470	200 - 250

FORMATO DE PEDIDO

Plenum de chapa con conexión lateral aislado, para placa de 600. Tipo PCL-A 600 - 200.

Formato de pedido:

PCL-A

600

200

Serie Plenum de chapa:

PCL PCLR PCS PCSR
PCL-A PCLR-A PCS-A PCSR-A

\varnothing de placa:

400 / 500 / 600

\varnothing de cuello:

160 / 200 / 250

SERIE CR

CRX - CRZ

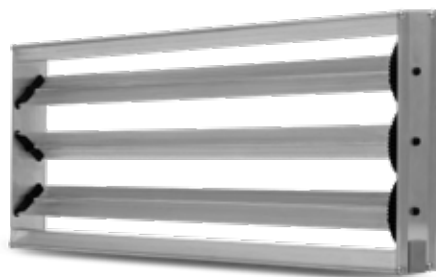

COMPUERTA DE REGULACIÓN

Las compuertas de regulación **CR**, están fabricadas con un bastidor de aluminio extruido para ofrecer una gran resistencia al conjunto. Las aletas móviles opuestas entre sí se configuran tanto en aluminio como en PVC.

El sistema de apertura y cierre se encuentra formado por engranajes conectados por una serie de engranajes conectados a un tornillo sinfín de accionamiento manual, dispuesto para la regulación de las aletas en la posición deseada. Gracias al tornillo sinfín la posición de las aletas no sufrirá cambios en su grado de inclinación al actuar como tope.

La regulación CR, se acopla a la cara interna de la rejilla mediante clips de fijación.

Modelo **CRX**. Compuerta de regulación, de aletas horizontales paralelas a la cota L.
Lamas construidas en PVC hasta L=300 y en Aluminio para L≥350

Modelo **CRZ**. Compuerta de regulación, de aletas verticales paralelas a la cota H.
Lamas construidas en PVC hasta H=300 y en Aluminio para H ≥350

CRX

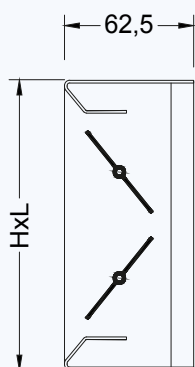

CRZ

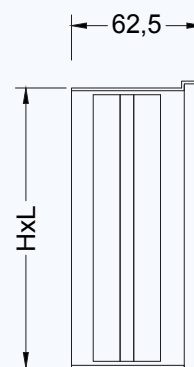

DIMENSIONES NOMINALES NORMALIZADAS CRX

L	200	250	300	700	350	400	450	500	600
H	100	150	200	250	300	350	400	500	

DIMENSIONES NOMINALES NORMALIZADAS CRZ

L	200	250	300	700	350	400	450	500	600		
H	50	75	100	125	150	200	250	300	350	400	500

SERIE MM

MM



MARCO DE MONTAJE

Modelo **MM**. Marco de montaje para rejillas.

Fabricado en aluminio extruido.

Alta resistencia y fácil instalación.

Patillas de anclaje para placas de escayola de 15 y 18 mm.

MM

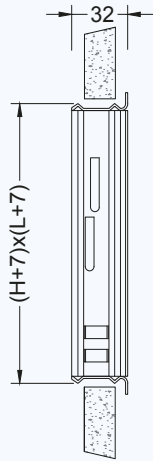

MM

Detalle marco montaje

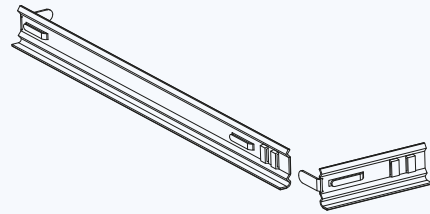

DIMENSIONES NOMINALES NORMALIZADAS

L	50	75	100	125	150	200	250	300	350	400	450
	500	600	700	800	900	1000	1100	1200	1300	1400	1500